

## Wentylator osiowy ścienny wyciągowy Typ A4S-250B-5FIIIA00



### Dane techniczne

Wymiar/średnica	370x370/φ280 mm
Zasilanie	230 VAC 50Hz
Moc	55 W
Prąd	0,25 A
Kondensator	2 μF / 500 V
Prędkość	1400 obr/min
Hałas	53 dB(A)
Wydajność	860 m <sup>3</sup> /h
Ciśnienie	58 Pa
Stopień ochrony	IP44
Zakres wilgotności	20...85%
Zakres temp.	-20...+50°C
Masa	4 kg
Materiał	metal
Wyposażenie	puszka
Pozycja montażu	dowolna

### Wymiary

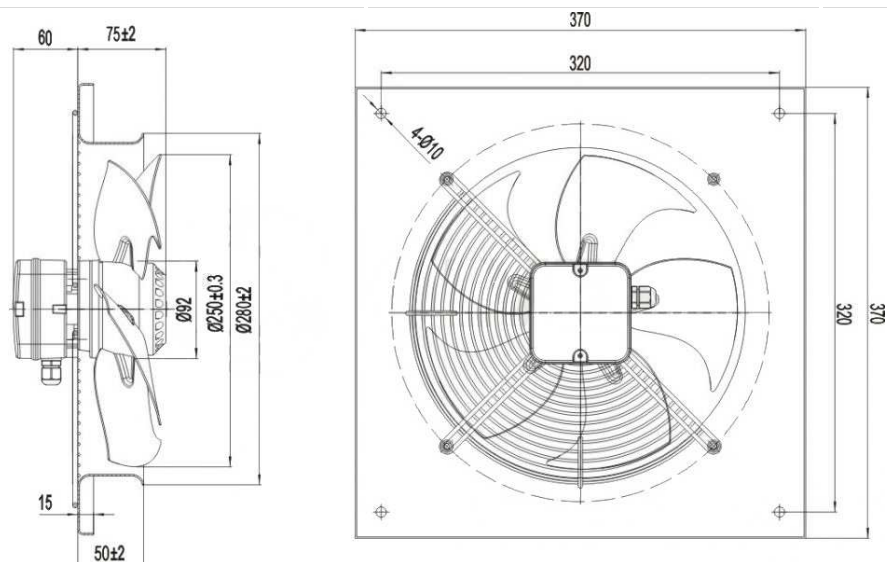

## Charakterystyka

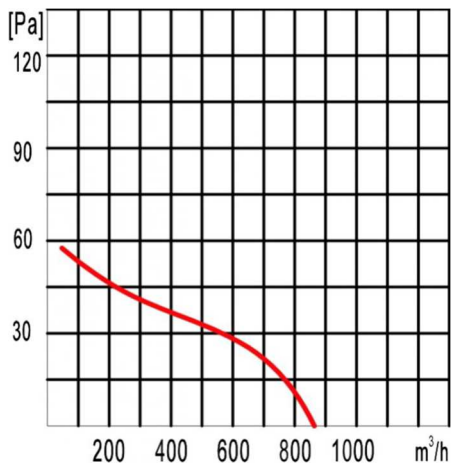

## Schemat podłączenia

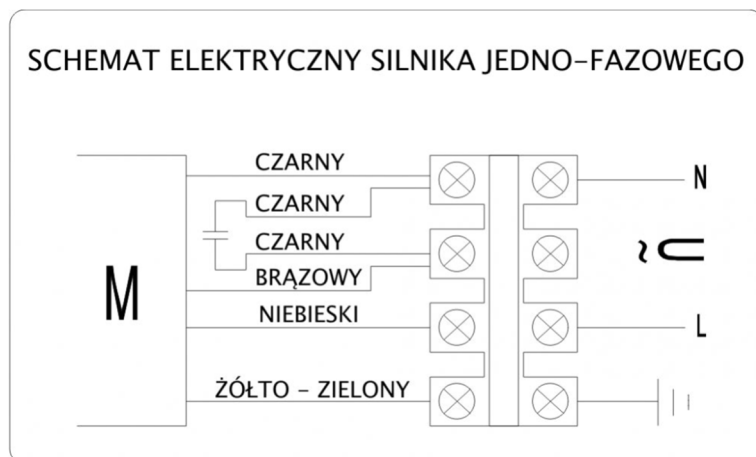

## Zastosowanie

Klimatyzacja, wentylacja, chłodnictwo, ogrzewnictwo

## Ogólne

Wydajność wentylatorów podana jest dla powietrza o gęstości 1,2 kg/m<sup>3</sup>, temperatury otoczenia 20°C oraz dla ciśnienia równego 0 Pa.

Poziom hałas pracy wentylatora podawany jest dla odległości 1 metra od płaszczyzny wylotu powietrza pod kątem 45°.

Wentylator wyposażony w wewnętrzne zabezpieczenie termiczne. Możliwa regulacja napięciowa silnika wentylatora. Siatka ochronna jednostronna.